

Model: RT310 (digitální manuální termostat)
RT310RF (bezdrátový digitální manuální termostat)



Uživatelský manuál

Úvod

RT310 / RT310RF je digitální pokojový termostat používaný pro regulaci teploty místnosti. Zařízení spouští topný systém sepnutím beznapětového kontaktu a současně zobrazuje tyto informace o stavu zařízení na LCD displeji. Před použitím si pečlivě přečtěte tento manuál. V termostatu používejte pouze AA 1,5 V alkalické baterie. Vložte baterie do otvoru pro baterii umístěného pod krytem. Nepoužívejte dobíjecí baterie.

Shoda výrobku

Směrnice: EMC 2014/30 / EU, LVD 2014/35 / EU, RED 2014/53 / EU a směrnice RoHS 2011/65 / EU. Úplné informace jsou k dispozici na webové stránce www.saluslegal.com

Bezpečnostní informace

Použití v souladu s EU a národními předpisy. Pouze pro interiérové použití. Udržujte přístroj úplně suchý. Tento výrobek musí být instalován oprávněnou osobou a v souladu se všemi EU a národními předpisy.

Technické specifikace

	RT310	RT310RF
Napájení termostatu	2 x AA alkalické baterie	2 x AA alkalické baterie
Napájení přijímače	-	230 V AC
Max. zátěž termostatu	3 (1) A	-
Max. zátěž přijímače	-	16 (5) A
Výstup	Beznapětový kontakt svorky NO / COM / NC	Beznapětový kontakt svorky NO / COM
Rozsah řízení teploty	5 - 35°C	5 - 35°C

Funkce tlačítek

Termostat RT310 / RT310TX



1. Zapnutí/podsvětlení LCD displeje
2. Zapnutí/vypnutí protizámrzného režimu
3. Tlačítko zvýšení
4. Tlačítko snížení

Přijímač RXRT510

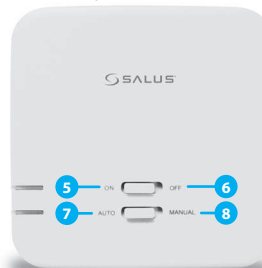

5. V manuálním režimu, ON zapne kotel.
6. V manuálním režimu, OFF vypne kotel.
7. Přijímač pracuje v automatickém režimu, podle termostatu.
8. Výstup přijímače je řízen přepínačem ON / OFF.

Popis ikon na LCD displeji



1. Režim vytápění zapnut
2. Protizámrzný režim zapnut
3. Indikátor RF signálu (pouze u VP 310RF)
4. Indikátor vybité baterie
5. Teplotní jednotka
6. Naměřená / nastavená teplota

Popis svorek termostatu RT310

Svorka	Popis
1 - COM	Vstupní svorka
2 - NC	Přepínací kontakt NC
3 - NO	Přepínací kontakt NO

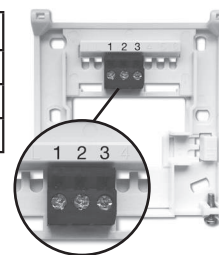

Popis svorek přijímače RXRT510

Svorka	Popis
NO	Spínaný kontakt
COM	Vstupní svorka
L, N	Napájení (230 V AC)

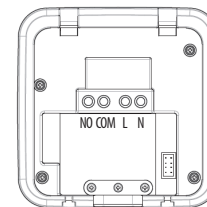

Nastavení DIP přepínače

DIP přepínač se nachází na zadní straně termostatu a lze jej použít ke změně hystereze (přesnosti výsledné teploty) Vašeho termostatu z výchozí +/- 0,5 °C na +/- 0,25 °C. To může způsobit, že termostat bude zapínat kotel častěji.

 Přepínač DIP č. 1 je deaktivován (bez funkce).



RT310 schéma zapojení

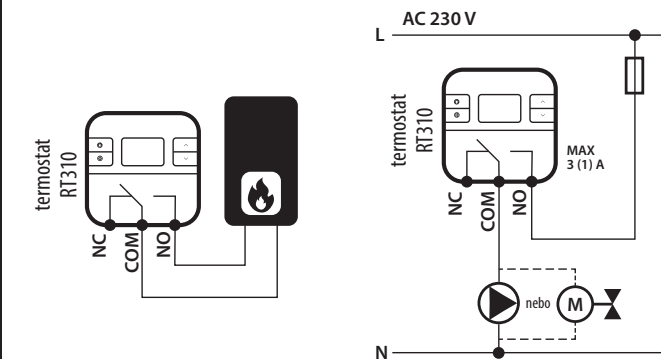

RT310RF schéma zapojení

 **Poznámka:** Termostat a přijímač sady RT310RF jsou již spárovány.

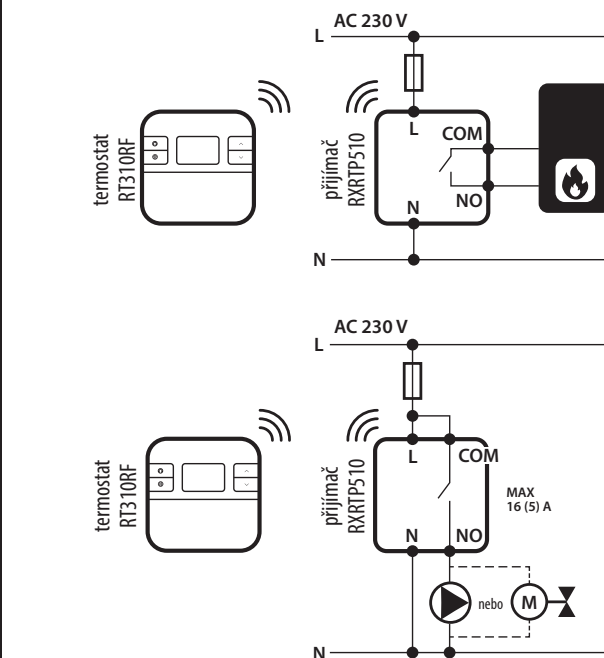

Změna nastavené teploty

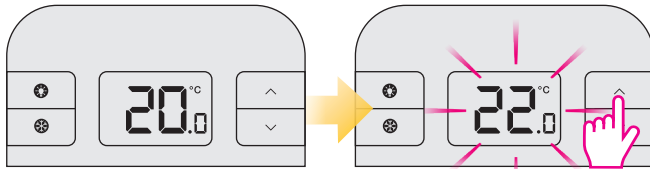

Aktuální naměřená teplota.

Stisknutím tlačítka \wedge nebo \vee nastavte teplotu.

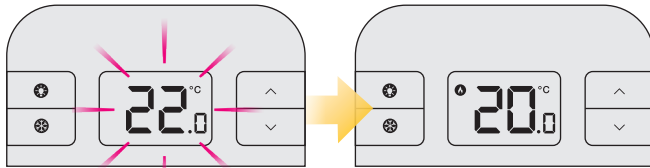

Po 2 sekundách.

Aktuální naměřená teplota.

Protizámrzný režim

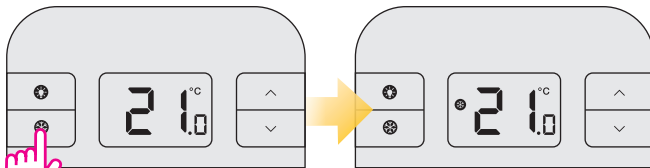

Stisknutím tlačítka ☉ zapnete/vypnete protizámrzný režim.

i Protizámrzná teplota může být ukázána jedním stiskem tlačítka zvýšení, měnit ji lze pouze v instalačním režimu.

Režim spánek

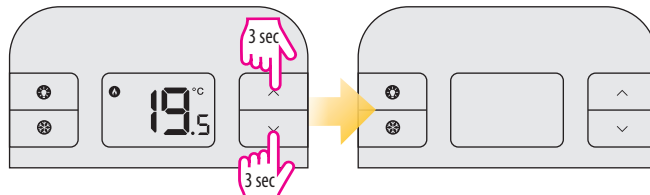

i Když je aktivní režim spánek, budou všechny funkce termostatu pozastaveny.

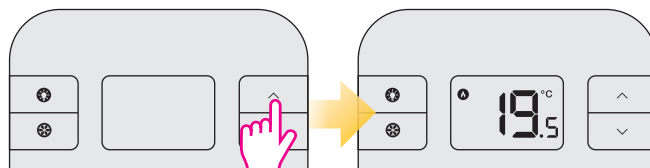

Stisknutím libovolného tlačítka ukončíte režim spánek.

Párování termostatu RT310TX s přijímačem

⚠ Poznámka: Termostat a přijímač sady RT310RF jsou již spárovány.

i Pokud jste koupili termostat RT310TX a přijímač RXRT510 jednotlivě, pak proveďte párování následovně. Ujistěte se, že přepínače přijímače jsou nastaveny na poloze AUTO a ON. Připojte přijímač k napájení - LED dioda bude blikat červeně.

Začněte proces párování

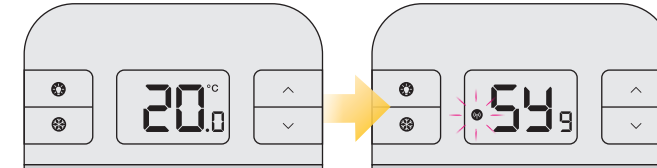

Stiskněte a podržte tlačítko TEST / PAIRING na 3 sekundy. Začne proces párování.

Proces párování může trvat až 9 minut.

Ukončete proces párování

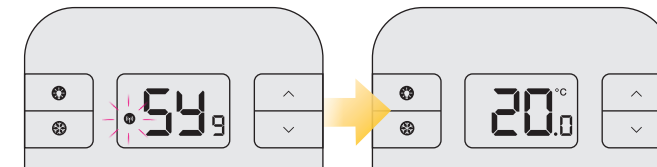

Jakmile jsou zařízení úspěšně spárována, LED na přijímači bude svítit červeně. Stiskněte a držte tlačítko TEST / PAIRING po dobu 3 sekund, abyste ukončili proces párování.

Test spárování

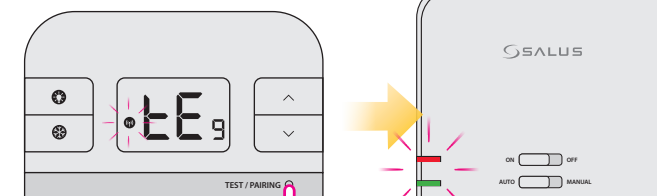

Stiskněte tlačítko TEST / PAIRING pro kontrolu spojení s přijímačem. Test funkčního spárování.

Pokud bylo párování úspěšné, LED diody na přijímači budou blikat.

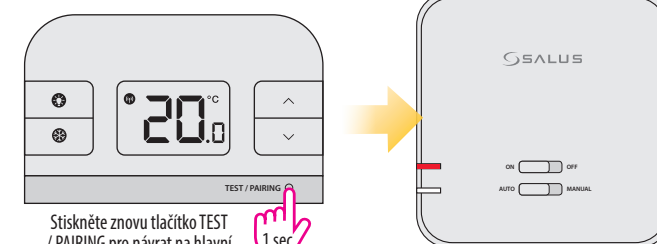

Stiskněte znovu tlačítko TEST / PAIRING pro návrat na hlavní obrazovku a ukončení testu spárování.

Instalační režim

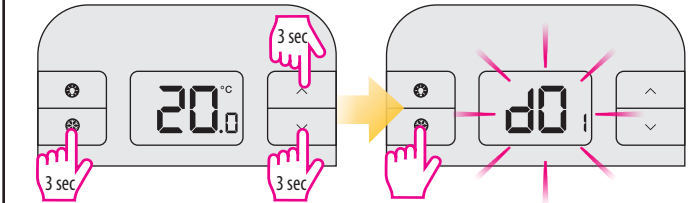

Stiskněte současně tři tlačítka po dobu 3 sekund.

dxx	Funkce	Parametr	Výchozí nastavení
d01	Nastavení zobrazování teploty	0.1°C nebo 0.5°C	0.5°C
d02	Kalibrace teploty	+/- 3.0°C	0.0°C
d03	Protizámrzný režim	5.0°C - 17.0°C	5.0°C

Reset termostatu RT310

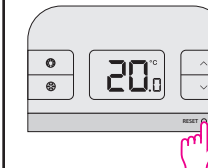

Stiskněte jednu tlačítko RESET. Můžete použít sponku na papír. Váš termostat se resetuje a automaticky se spustí.

Reset termostatu RT310TX (termostat z bezdrátového setu)

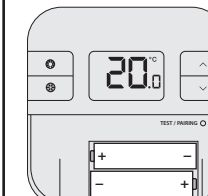

Vyjměte baterie bez stisknutí jakéhokoli tlačítka. Počkejte 2 minuty a znovu vložte baterie. Vaše zařízení bude restartováno.

i Když chcete vyměnit baterie, vaše zařízení použije interní paměť k zálohování nastavení. Máte 30 sekund na výměnu baterií, než se uložené nastavení vymaže.

DISTRIBUTOR:
THERMO-CONTROL CZ S.R.O.
SYCHROV 2, 621 00 BRNO
TEL. +420 549 215 938
ČESKÁ REPUBLIKA

Výrobce:
SALUS Controls plc
Salus House, Dodworth Business Park
Whinby Road, Barnsley S75 3SP,
United Kingdom



www.salus-controls.cz

SALUS Controls je členem skupiny Computime Group.

Salus Controls si vyhrazuje právo na změnu specifikace, vzhledu a materiálu produktů uvedených v tomto manuálu bez předchozího upozornění.