

# HYUNDAI BIDET

NÁVOD K POUŽITÍ



HDB-1500  
HDB-1300



Příprava

Instalace

Použití

Údržba  
a čištění

▪ 240V / 50Hz  (Ver 2.0)

Tento návod k použití obsahuje záruční list

Před použitím si pečlivě přečtěte návod k použití



**TOTO ZAŘÍZENÍ JE URČENO POUZE PRO DOMÁCÍ POUŽITÍ PŘED  
INSTALACÍ SI PEČLIVĚ PŘEČTĚTE CELÝ NÁVOD K POUŽITÍ**

**Poznámky:**

1. Zařízení by mělo být instalováno podle tohoto návodu.
2. Pečlivě si přečtěte návod a zařízení řádně nainstalujte.
3. Tento návod uschovejte na snadno dostupném místě.
4. Zařízení sami neopravujte. Na zařízení by se Vám již nevztahovala záruka.

# OBSAH

1.	Bezpečnostní pokyny .....	2
2.	Vlastnosti výrobku .....	6
3.	Popis všech součástí .....	7
4.	Instalace .....	9
5.	Zkušební provoz .....	11
6.	Demontáž výrobku .....	12
7.	Jak výrobek používat .....	14
8.	Možnosti uživatelského nastavení .....	18
9.	Údržba a čištění .....	20
10.	Než požádáte o opravu .....	22
11.	Specifikace výrobku .....	23
12.	Tabulka porovnání funkcí .....	24
13.	Záruční podmínky .....	25

Příprava

Instalace

Použití

Údržba  
a čištění

# 01 Bezpečnostní pokyny

## Jednotlivé symboly znamenají:

 **Výstraha** Nebezpečí smrti nebo smrtelného zranění při porušení pokynů

 **Varování** Nebezpečí zranění nebo materiální škody při porušení pokynů

## Jednotlivé ikony znamenají

 znamená zákaz

 Zákaz demontáže

 Nedotýkejte se mokřýma rukama

 Zákaz používání ohně

 Nestříkejte vodu

 Obecný zákaz

 znamená povinnost

 Závazný pokyn

 Uzemnění

## Výstraha



**Demontáž, změny nebo opravy jsou zakázány.**

► Nebezpečí požáru nebo zásahu elektrickým proudem

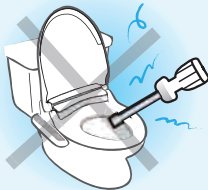

**Nezapojujte ani se nedotýkejte elektrického kabelu mokřýma rukama**

► Nebezpečí zásahu elektrickým proudem



**Nestříkejte vodu na hlavní těleso výrobku nebo elektrickou zástrčku.**

► Nebezpečí požáru nebo zásahu elektrickým proudem



**Nepoužívejte poškozený elektrický kabel nebo zástrčku.**

► Nebezpečí požáru nebo zásahu elektrickým proudem

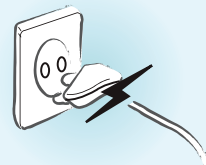



## Výstraha



### Nezapomeňte na uzemnění

- ▶ Vždy používejte zásuvku s elektrodou pro uzemnění (Zásuvka s uzemněním - zkontrolujte, zda je uzemněna).
- ▶ Není-li zemnicí elektroda k dispozici, zajistěte samostatné uzemnění.
- ▶ Není-li zařízení uzemněno, může dojít k výpadku nebo úrazu elektrickým proudem.



### Elektrickou zástrčku zapojujte výhradně do zásuvky 220-240V.

- ▶ Nebezpečí zahřátí nebo požáru.



### Nenechávejte v blízkosti zařízení cigaretu nebo hořlavé materiály; neházejte do zařízení cigarety.



### Neřipojujte zařízení k vodní trubce pro průmyslové použití.

- ▶ Nebezpečí zánětu kůže u uživatele.

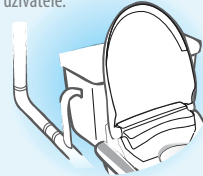

### Nezapojujte zařízení do elektrické sítě, není-li jeho instalace na toaletě dokončena.

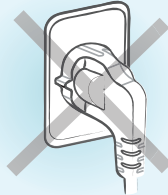

### Jsou-li elektrický kabel nebo zástrčka poškozeny, vždy se obraťte na servisní středisko a v případě potřeby je vyměňte.



### Neblokujte otvor pro horký vzduch ani do otvoru nedávejte žádné předměty nebo ruku.

- ▶ Nebezpečí požáru nebo zásahu elektrickým proudem



### Odstraňujete-li výrobek z toalety, vždy nejprve vytáhněte elektrickou zástrčku ze zásuvky.

- ▶ Nebezpečí úrazu.



# 01 Bezpečnostní pokyny

## Varování



**Nestoupejte na zařízení; nepokládejte na něj těžké předměty.**

- ▶ Nebezpečí zranění nebo poškození výrobku.



**Nezavírejte násilně kryt toalety.**

- ▶ Nebezpečí poškození.



**Neopírejte se násilně o kryt toalety.**

- ▶ Nebezpečí poškození.



**Při čištění nepoužívejte toaletní čisticí prostředky, benzen, ředidlo atd.**

- ▶ Nebezpečí poškození nebo prasknutí



**Neohýbejte připojenou hadici; nevytahujte ji násilně ven.**

- ▶ Může dojít k ucpaní nebo porušení přívodu vody.

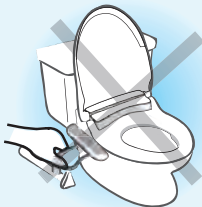

**Pozor na popáleniny při nízké teplotě.**

- ▶ Je-li kůže dlouhou dobu ve styku se sedátkem, může dojít k popálení při nízké teplotě. Teplota sedátka by měla být nastavena na Low nebo vypnuta, používají-li zařízení děti, starší osoby a osoby, které samy nemohou sledovat teplotu.



**! Varování**

Není-li zařízení delší dobu používáno, odpojte elektrickou zástrčku a vypusťte vodu ze zásobníku.

- ▶ Voda se může zkazit a způsobit kožní onemocnění.



Nepoužívejte nefunkční zařízení.

- ▶ Je-li zařízení nefunkční, vytáhněte zástrčku ze zásuvky a informujte servisní středisko.
- ▶ Jinak může dojít k požáru nebo zásahu elektrickým proudem.



Při instalaci zatlačte na sedátko, až uslyšíte cvaknutí.

- ▶ Může docházet k úniku vody nebo k chybnému provozu.



Nepokládejte demontované zařízení obráceně.

- ▶ Nebezpečí poškození zařízení.

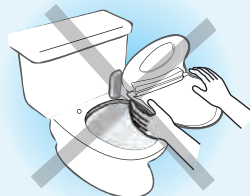

**! Varování**

Toto zařízení není určeno pro osoby (včetně dětí) se sníženými fyzickými nebo psychickými schopnostmi, s poruchami vnímání a s nedostatkem zkušeností nebo znalostí. Tyto osoby smí používat zařízení jen pod dohledem a podle instrukcí zodpovědné osoby.

Dohlédněte, aby si děti samy nehrály se zařízením.

Při pužívání zařízení dodržujte základní bezpečnostní opatření, včetně následujících:

- ▶ Napájení musí být 10 Amp uzemněný výstup 220 V, 50 Hz
- ▶ Délka elektrického kabelu musí být nejméně 1,8 m.
- ▶ Uzemněná el. zástrčka musí být nejméně 30 cm nad podlahou
- ▶ Nikdy neuzemňujte k plynové rouře, hromosvodu nebo telefonnímu kabelu. Mohlo by způsobit oheň nebo smrtelný úraz

# 02 Vlastnosti výrobku

## ● Nepřetržitá dodávka teplé vody

Využijte nepřetržitou dodávku teplé vody během mytí.



## ● Klystýrové mytí

Jemná, ale silná vodní lázeň pro účinnější mytí.

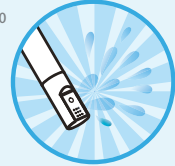

## ● Bublínové mytí

Provzdušněná vodní lázeň zvyšuje pohodlí při umývání.



## ● Masáž

Tryska se pohybuje vpřed a vzad s masážním účinkem.

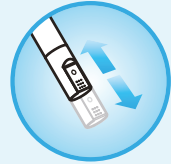

## ● Pulzování

Pulzující proud vody se opakovaně mění ze slabého na silný.



## ● Deodorační funkce

Semi-fundamentální deodorační filtr odstraňuje zápach během používání.

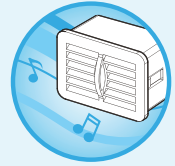

## ● Funkce úspory energie

Zařízení stanoví časový rámec častého používání a zajišťuje maximální úsporu energie.



## ● Dětská nastavení

Zvláštní poloha trysky a tlak vody pro děti.

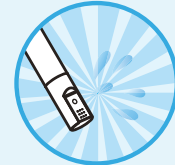



# 03 Popis všech součástí

## Hlavní těleso

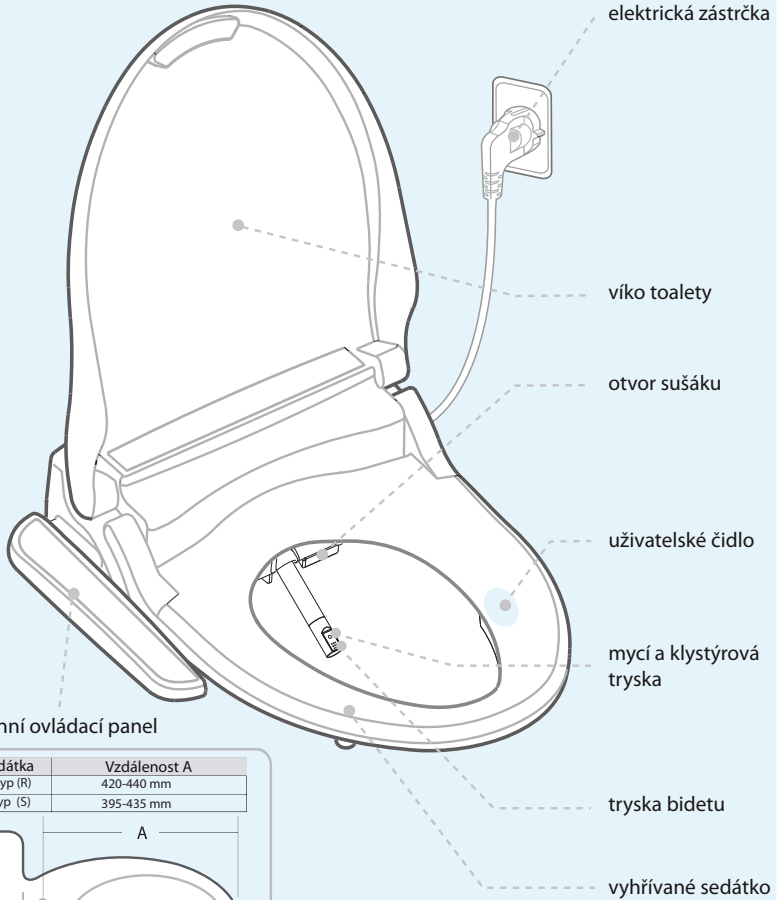

postranní ovládací panel

Typ sedátka	Vzdálenost A
Regulérní typ (R)	420-440 mm
Zkrácený typ (S)	395-435 mm

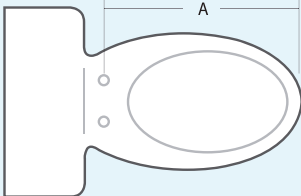

Nejste-li si jisti volbou velikosti zařízení, poraďte s prodejcem nebo si vyžádejte šablonu pro přeměření toaletní mísy!

# 03 Popis všech součástí

## Ovládací panel

**STOP**  
Zastavení všech funkcí

**BIDET**  
Spuštění funkce bidetu (2 minuty)

**PULSE**  
Spuštění funkce pulzování během funkce mytí/ bidetu/ klystýru. Tlak vody se rytmicky mění ze silného na slabý

**CHILD**  
Dětský bezpečnostní režim  
Tryska se posune vpřed a tlak vody je nízký. Nefunguje však při funkci klystýru.

**FR/BK**  
Nastavení polohy trysky podle potřeby

**SEAT TEMP**  
Nastavení teploty sedátka ve 4 krocích (pokojová teplota/34°C/ 38°C/42°C)

※ kontrolka dětské funkce



**WASH**  
Spuštění funkce mytí (2 min.)

**ENEMA WASH**  
Spuštění funkce klystýru (2 min.). Nefunguje v režimu CHILD

**MASSAGE**  
Spuštění masáže (vibrování) během funkce mytí/bidetu (nikoli u funkce klystýru). Tryska se automaticky pohybuje vpřed a vzad.

**DRY**  
Spuštění funkce sušení (3 minuty)

**MASSAGE CONTROL**  
Lze použít nastavení masáže s funkcí CHILD

**HI/LO**  
Nastavení tlaku vody

**WATER TEMP**  
Nastavení teploty vody ve 4 krocích (pokojová teplota/34°C/ 36°C/38°C)

### ENERGY SAVING

1. úroveň: Automatický režim
2. úroveň: Režim zjišťování úspory energie
3. úroveň: Režim vypnutí úspory energie

## Doplňky

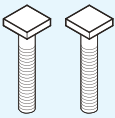

šrouby



matice



gumové podložky



držáky konzoly



konzole



reduktor



podložka

※ volitelné



filtr

※ volitelné

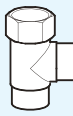

T-ventil

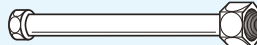

přívodní hadice (pro toaletu)



přívodní hadice (pro bidet)

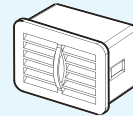

deodoranční kazeta (pouze HDB-1500)

# 04 Instalace

## Postup instalace

### 1 Odmontujte sedátko ze stávajícího tělesa toalety.

- Uvolněte matice a poté z něj sejměte sedátko a víko.
- Uložte odmontované sedátko, víko a matice na vhodném místě.



### 2 Uzavřete přívodní ventil otočením ve směru hodinových ručiček a poté vypusťte vodu z nádrže toalety.

Platí pro mísy typu WC-kombi, nikoliv typ Geberit

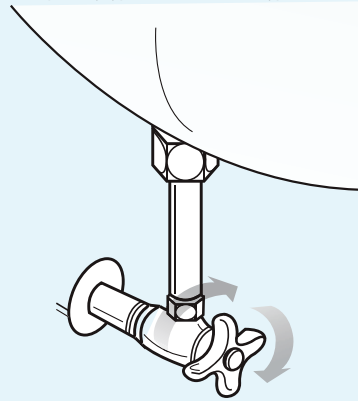

### 3 Odmontujte přívodní hadici a poté nainstalujte T-ventil.

- Uložte odmontovanou přívodní hadici na vhodném místě. Může být použita při pozdějším stěhování.

odmontování  
přívodní hadice

instalace  
T-ventilu

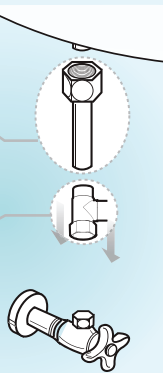

### 4 Připojte hadici k toaletě.

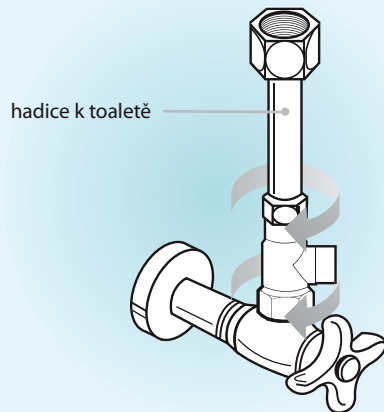

# 04 Instalace

**5** Nejprve na toaletu namontujte konzolu.

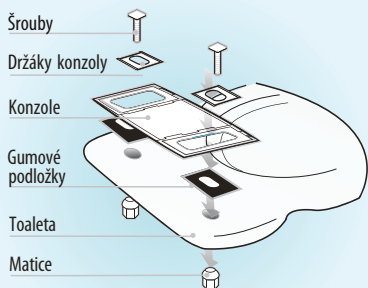

- Upravte polohu sedátka a přední části toalety pohybem vpřed a vzad, aby spolu lícovaly, než dotáhnete matice.

**6** Hlavní těleso zatlačte až ke konzole.

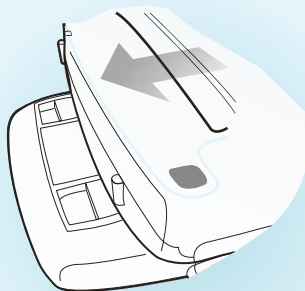

- Zatlačte je, až uslyšíte cvaknutí.
- Není-li výrobek správně instalován, může docházet k úniku vody.

**7** Poté nainstalujte na T-ventil filtr a připojte hadici k tělesu bidetu.

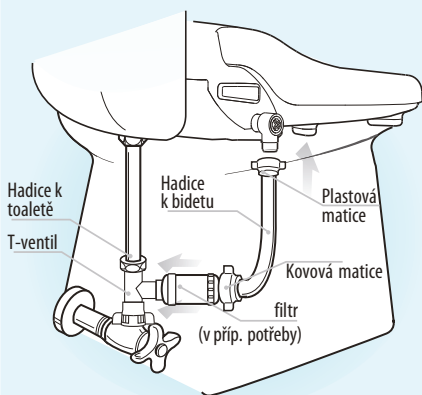

**8** Do tělesa bidetu vložte deodorizační kazetu.

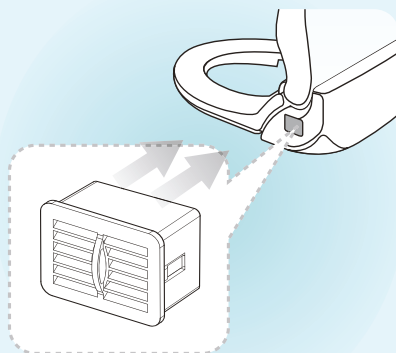

(pouze model HDB-1500)

# 05 Zkušební provoz

## Postup zkušebního provozu

- 1** Otočením v protisměru hodinových ručiček otevřete přívodní ventil.

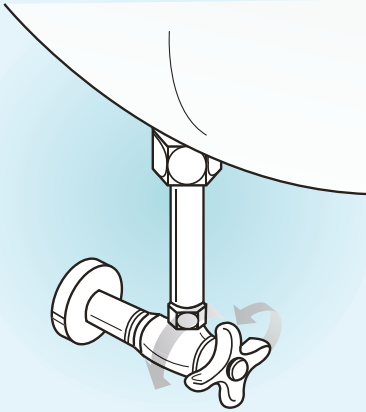

- 2** Přesvědčte se, že v místě připojení hadice neuniká voda.

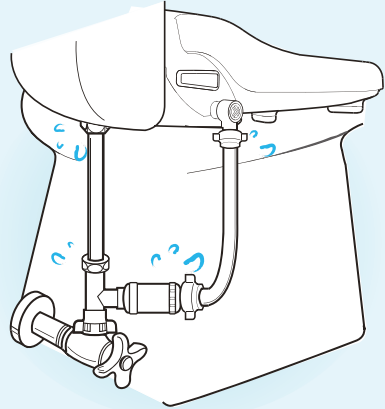

- 3** Přesvědčte se, že světelné logo na horní straně svítí a tryska se při zapojení vysune a zasune zpět.

► Nezapojujte elektrický kabel mokřými rukama. Nebezpečí úrazu elektrickým proudem.

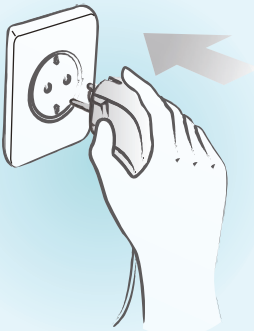

- 4** Položte ruku na sedátko v místě uživatelského čidla a zkontrolujte, zda se kontrolka tlaku vody postupně rozsvěčí a voda vystupuje z odpadního otvoru 1 - 2 sekundy.

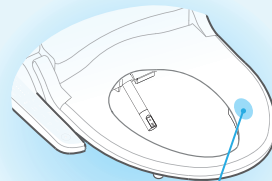

uživatelské čidlo

# 06 Demontáž

## Postup demontáže

- 1** Vytáhněte elektrickou zástrčku ze zásuvky.

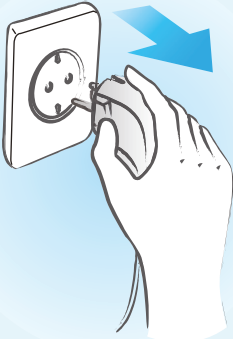

- 2** Otočením ve směru hodinových ručiček uzavřete přívodní ventil, zcela vypusťte nádrž toalety, na tělese bidetu uvolněte matice hadice k bidetu a poté je vyjměte z hlavního tělesa.

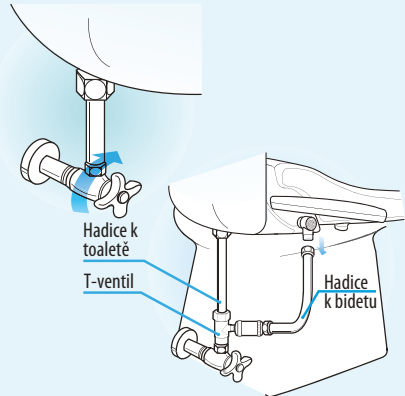

- 3** Stiskněte tlačítko po straně bidetu a zcela vypusťte vodu z hlavního tělesa. Držte tlačítko stisknuté, hlavní těleso táhněte vpřed a poté jej sejměte z toalety.

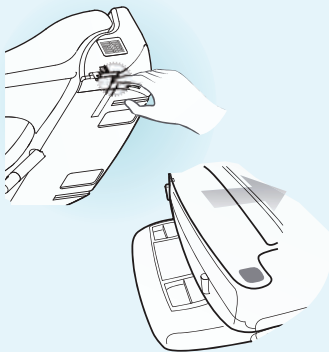

- 4** Uvolněte matice a poté sundejte konzolu z toalety.

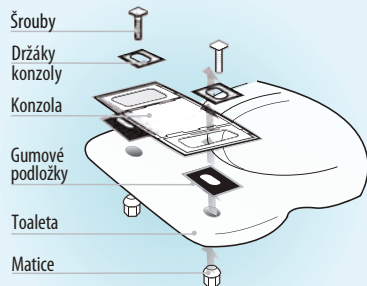

- 5** Odmontujte hadici k bidetu, hadici k toaletě a T-ventil.

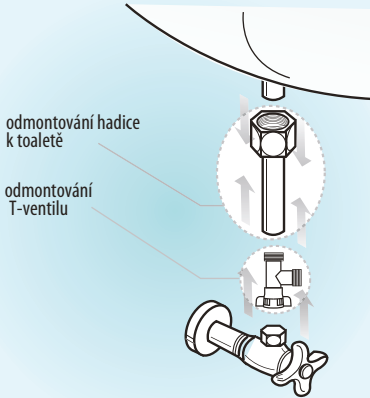

- 6** Připojte přívodní hadici, která byla odmontována při instalaci bidetu.

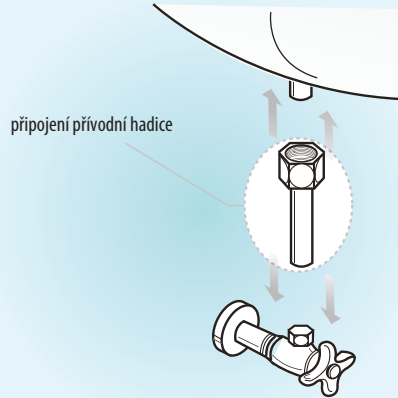

- 7** Otočením v protisměru hodinových ručiček otevřete přívodní ventil. Přesvědčte se, že v místě připojení vodní hadice neuniká voda.

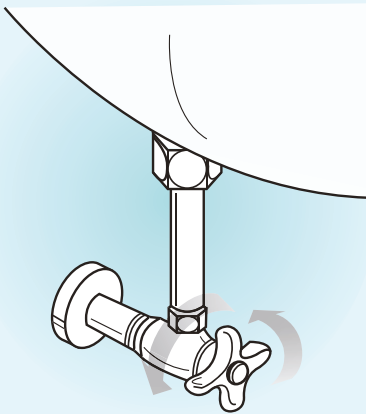

- 8** Namontujte na toaletu sedátko a víko, které byly odmontovány při instalaci bidetu.



## Základní provoz

### 1 Posadte se na sedátko toalety.

- ▶ Deodoranční funkce se automaticky zapojí (pouze u HDB-1500).
- ▶ Při sezení na sedátku toalety sedte tak, abyste zakrývali uživatelské čidlo. Jinak nemusí zařízení kvůli problému s detekcí správně fungovat.

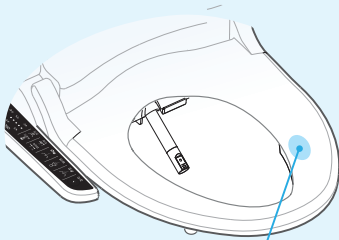

uživatelské čidlo

### 2 Stiskněte tlačítka WASH, BIDET, ENEMA WASH.

- ▶ Zvolenou funkci lze používat podle potřeby. (Zvolíte-li funkci ENEMA WASH, nelze použít funkci MASSAGE.) (Zvolíte-li funkci CHILD, není v provozu funkce ENEMA WASH.)
- ▶ Ve funkci ENEMA WASH vstupuje zvláštní vodní sprcha do konečníku a pomáhá uvolnit zácpu a měštnání stolice.

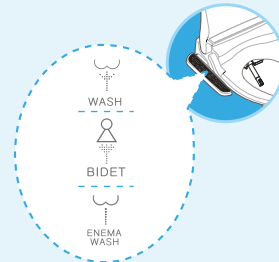

### 3 Stiskněte tlačítko DRY.

- ▶ Rozsvítí se kontrolka horkého vzduchu (k dispozici 5 stupňů).
- ▶ Zvolenou funkci lze používat tři (3) minuty.
- ▶ Účinek sušení se zvýší, pokud před spuštěním funkce sušení lehce setřete vlhkost.



### 4 Stiskněte tlačítko STOP.

- ▶ Zvolená funkce se vypne.
- ▶ Stisknutím tlačítka "STOP" na bočním ovládacím panelu po dobu 3 sekund jednotku vypnete.

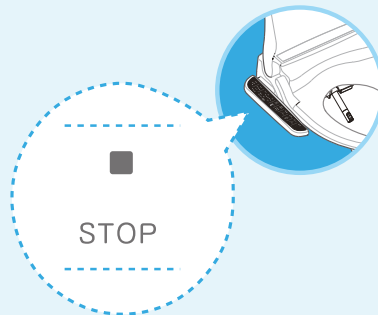



### 5 Mytí s funkcí MASSAGE

- ▶ Stisknete-li při běhu funkce WASH a BIDET tlačítko MASSAGE, tryska se bude posouvat vpřed a vzad a umyje větší oblast.
- ▶ Stisknete-li při běhu funkce MASSAGE tlačítko CHILD, můžete v pěti krocích upravit rozsah pohybu.
- ▶ Funkce MASSAGE není v provozu při běhu funkce ENEMA WASH.

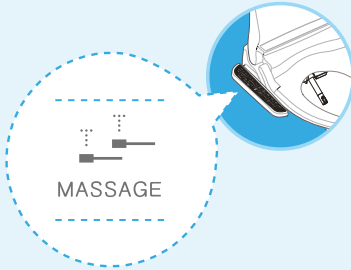

### 6 Mytí s funkcí PULSE

- ▶ Stisknete-li při běhu funkce WASH, BIDET a ENEMA WASH tlačítko PULSE, tlak vody se bude opakovaně měnit mezi úrovněmi HIGH/ LOW a umožní hladce pulzující mytí.

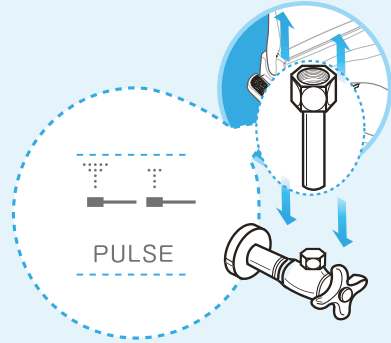

### 7 Ovládání tlaku vody

- ▶ Stisknutím tlačítka HIGH/ LOW ovládáte tlak vody.
- ▶ Blokuje-li cizí materiál filtr vodní hadice, může tlak vody klesnout. Má-li zařízení trvale fungovat, pravidelně filtr kontrolujte

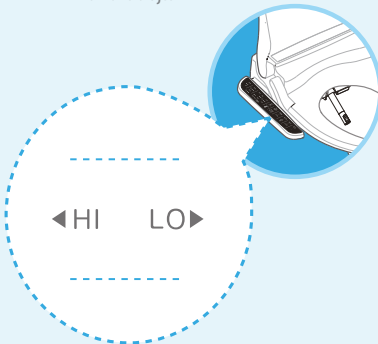

### 8 Ovládání polohy trysky

- ▶ Při běhu funkce WASH, BIDET a ENEMA WASH můžete ovládat polohu trysky stisknutím FR/BK.

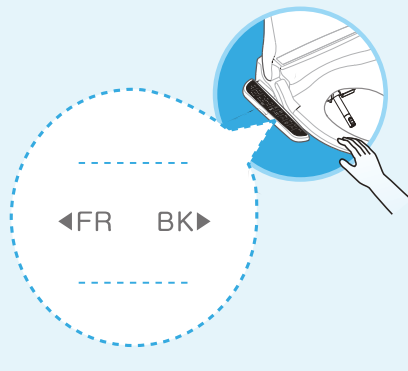

## Základní provoz

### 9 Funkce CHILD

- ▶ Používá-li zařízení dítě, stiskněte nejprve tlačítko CHILD (kontrolka CHILD za ovládacím panelem se rozsvítí), použijte funkci WASH a BIDET a tryska se poté posune vpřed a tlak vody se zmírní.
- ▶ Poloha trysky a tlak vody mohou být nastaveny podle potřeby v pěti krocích.
- ▶ Zvolíte-li funkci CHILD, ovládá rozsah teploty sedátka se sníží na pokojovou teplotu a hodnoty 34°C/36°C/38°C.
- ▶ Při použití funkce CHILD není v provozu funkce ENEMA WASH.



### 10 Ovládání teploty sedátka

- ▶ Stisknete-li tlačítko SEAT TEMP CONTROL, můžete nastavit teplotu sedátka v rozmezí pokojové teploty a hodnot 34°C/38°C/42°C.
- ▶ Dosáhne-li teplota sedátka hodnoty 34°C nebo vyšší, kontrolka teploty sedátka svítí červeně. Je-li teplota nižší (pod 33°C), zůstává svítit modře.

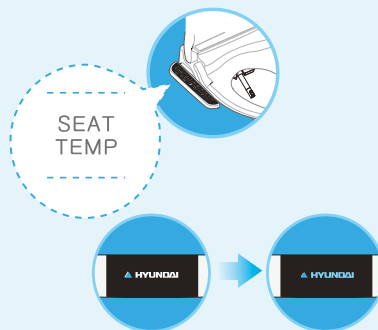

### 11 Ovládání teploty vody

- ▶ Stisknete-li tlačítko WATER TEMP CONTROL, můžete nastavit teplotu vody v rozmezí pokojové teploty a hodnot 34°C/36°C/38°C.

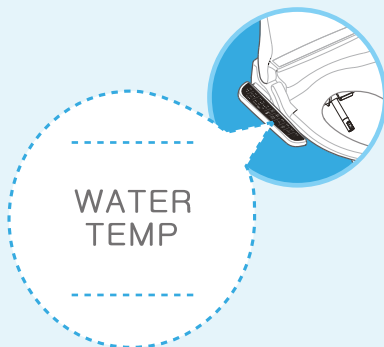

### 12 Funkce úspory energie

- ▶ Funkce automatické úspory energie
  - # Stisknete-li tlačítko jednou, nastavíte režim automatické úspory energie.
  - # Teplota sedátka se udržuje na hodnotě 32°C.
  - # Sedíte-li na sedátku a používáte bidet, nastaví se na přednastavenou teplotu. Zvednete-li se ze sedátka, vrátí se do režimu automatické úspory energie.
- ▶ Funkce zjišťování úspory energie
  - # Stisknete-li tlačítko dvakrát, nastavíte režim zjišťování úspory energie.
  - # Zjišťování úspory energie umožňuje, aby MICOM určil časový rámec používání zařízení uživatelem. Vyřazuje funkci úspory energie v časovém rámci s větší četností používání zařízení a nastaví teplotu sedátka na přednastavenou úroveň, zatímco v době s nižší četností používání nastaví teplotu na 32°C a zajistí výraznou úsporu energie.
  - # Při použití v časovém rámci s nižší četností používání se přednastavená teplota zvýší v době, kdy uživatel sedí na sedátku.
- ▶ Stisknete-li tlačítko třikrát, je režim úspory energie vyřazen.

### 13 Deodorační funkce (pouze u HDB-1500)

- ▶ Sedíte-li na sedátku, deodorační funkce se zapne automaticky.
- ▶ Rychlost deodorační funkce lze ovládat (viz Uživatelské nastavení, str. 22).
- ▶ Po použití bidetu je deodorační funkce v provozu jednu (1) minutu.
- ▶ Deodorační funkce využívá uklidňující lesní aroma.

### 14 Čištění trysky

- ▶ Stisknete tlačítko WASH na bočním ovládacím panelu po dobu tří sekund a tryska se vysune vpřed a zastaví se (na dobu dvou minut).
- ▶ Stisknete-li tlačítko STOP, tryska se vrátí zpět a zapne se samočisticí provoz.

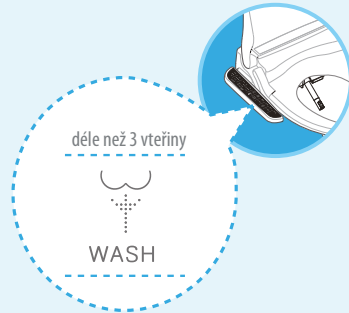

- 1 Po mytí klystýrem zcela odstraňte vodu z konečníku
- 2 Nesměřuje-li soustředěný proud vody do středu konečníku, může způsobit určitou bolest nebo se voda nepravidelně rozstříkává
- 3 Používá-li funkci klystýru pacient s onemocněním konečníku, může mu způsobit určitou bolest nebo krvácení během prvních použití
- 4 Nadměrné používání mytí klystýrem může ztížit průběh zácpy

# Možnosti uživatelského nastavení

- režim s vypnutým sedátkem
- režim se zapnutým sedátkem
- bez ohledu na zapnutí/vypnutí

funkce	režim sedátka	ovládání přepínání	popis	původní režim				
<b>1</b>	<input type="radio"/>	Stiskněte tlačítko MASSAGE po dobu 3 sekund nebo delší v pohotovostním režimu (totéž v případě vypnutí)	Stisknete-li tlačítko WASH, BIDET, funkce MASSAGE pracuje automaticky, i když tlačítko MASSAGE nestisknete	CANCEL				
<b>2</b>	<input type="radio"/>	Stiskněte tlačítko PULSE po dobu 3 sekund nebo delší v pohotovostním režimu (totéž v případě vypnutí)	Stisknete-li tlačítko WASH, BIDET, ENEMA WASH, funkce PULSE pracuje automaticky, i když tlačítko PULSE nestisknete	CANCEL				
<b>3</b>	<input checked="" type="radio"/>	Stiskněte tlačítko MASSAGE po dobu 3 sekund	Použití při vypnutí provozního signálu	Provozní signál je zapnutý				
<b>4</b>	<input checked="" type="radio"/>	Stiskněte tlačítka „Backward“ a „Low“ po dobu delší než 3 sekundy. Přednastavený režim: nastavení požadované doby tlačítka High/Low, Forward/Backward	<p>• Pomocí tlačítka High/Low nastavte požadovanou dobu mytí</p> <table style="margin-left: 20px;"> <tr> <td style="text-align: center;"><b>High</b></td> <td style="text-align: center;"><b>Low</b></td> </tr> <tr> <td style="text-align: center;"> <input type="radio"/> <input type="radio"/> <input type="radio"/> <input type="radio"/> <input type="radio"/>                      5M 3M 2M 1M 30S                 </td> <td style="text-align: center;"> <input type="radio"/> <input type="radio"/> <input type="radio"/> <input type="radio"/> <input type="radio"/>                      5M 4M 3M 2M 1M                 </td> </tr> </table> <p>• Pomocí tlačítka Forward/Backward nastavte požadovanou dobu sušení</p>	<b>High</b>	<b>Low</b>	<input type="radio"/> <input type="radio"/> <input type="radio"/> <input type="radio"/> <input type="radio"/> 5M 3M 2M 1M 30S	<input type="radio"/> <input type="radio"/> <input type="radio"/> <input type="radio"/> <input type="radio"/> 5M 4M 3M 2M 1M	Mytí 2 min.  Sušení 3 min.
<b>High</b>	<b>Low</b>							
<input type="radio"/> <input type="radio"/> <input type="radio"/> <input type="radio"/> <input type="radio"/> 5M 3M 2M 1M 30S	<input type="radio"/> <input type="radio"/> <input type="radio"/> <input type="radio"/> <input type="radio"/> 5M 4M 3M 2M 1M							

Tip. Je-li doba mytí nastavena na 3 minuty nebo delší, lze použít sedací koupel.

<b>5</b>	<input type="radio"/>	Při stisknutí tlačítka „STOP“ zároveň stiskněte tlačítko „WATER TEMP“	Stisknutím tlačítka Water Temp nastavíte požadovanou rychlost. <table style="margin-left: 20px; border-collapse: collapse;"> <tr> <th style="border: none;">Water Temp (LED)</th> <th style="border: none;">Rychlost větráku</th> <th style="border: none;"></th> <th style="border: none;"></th> <th style="border: none;"></th> </tr> <tr> <td style="text-align: center;"><input type="radio"/></td> <td style="text-align: center;"><input type="radio"/></td> <td style="text-align: center;"><input type="radio"/></td> <td style="text-align: center;">obsaz.</td> <td style="text-align: center;">neobsaz.</td> </tr> <tr> <td style="text-align: center;">OFF</td> <td style="text-align: center;">OFF</td> <td style="text-align: center;">OFF</td> <td style="text-align: center;">OFF</td> <td style="text-align: center;">OFF</td> </tr> <tr> <td style="text-align: center;">OFF</td> <td style="text-align: center;">OFF</td> <td style="text-align: center;">ON</td> <td style="text-align: center;">nízká</td> <td style="text-align: center;">nízká</td> </tr> <tr> <td style="text-align: center;">OFF</td> <td style="text-align: center;">ON</td> <td style="text-align: center;">ON</td> <td style="text-align: center;">nízká</td> <td style="text-align: center;">vysoká</td> </tr> <tr> <td style="text-align: center;">ON</td> <td style="text-align: center;">ON</td> <td style="text-align: center;">ON</td> <td style="text-align: center;">vysoká</td> <td style="text-align: center;">vysoká</td> </tr> </table>	Water Temp (LED)	Rychlost větráku				<input type="radio"/>	<input type="radio"/>	<input type="radio"/>	obsaz.	neobsaz.	OFF	OFF	OFF	OFF	OFF	OFF	OFF	ON	nízká	nízká	OFF	ON	ON	nízká	vysoká	ON	ON	ON	vysoká	vysoká	Vysoká rychlost v obsazeném režimu.  Vysoká rychlost v neobsazeném režimu
Water Temp (LED)	Rychlost větráku																																	
<input type="radio"/>	<input type="radio"/>	<input type="radio"/>	obsaz.	neobsaz.																														
OFF	OFF	OFF	OFF	OFF																														
OFF	OFF	ON	nízká	nízká																														
OFF	ON	ON	nízká	vysoká																														
ON	ON	ON	vysoká	vysoká																														

- režim s vypnutým sedátkem
- režim se zapnutým sedátkem
- bez ohledu na zapnutí/vypnutí

	funkce	režim sedátka	ovládání přepínání	popis	původní režim
6	Uložení tlaku vody/ polohy trysky pro funkci mytí	○	Stiskněte tlačítko WASH po dobu 3 sekund během provozu funkce WASH	Uložení stávajícího provozního nastavení. I když jiný uživatel použije jiný tlak a polohu, jakmile se zvedne ze sedátka, automaticky budou obnoveny přednastavené hodnoty.	Tlak vody 3 hodnoty.  Tryska 3 kroky.
7	Uložení tlaku vody/ polohy trysky pro funkci bidet	○	Stiskněte tlačítko BIDET po dobu 3 sekund během provozu funkce BIDET	Uložení stávajícího provozního nastavení. I když jiný uživatel použije jiný tlak a polohu, jakmile se zvedne ze sedátka, automaticky budou obnoveny přednastavené hodnoty.	Tlak vody 3 hodnoty.  Tryska 3 kroky.
8	Uložení tlaku vody/ polohy trysky pro funkci klystýr	○	Stiskněte tlačítko ENEMA WASH po dobu 3 sekund během provozu funkce ENEMA WASH	Uložení stávajícího provozního nastavení. I když jiný uživatel použije jiný tlak a polohu, jakmile se zvedne ze sedátka, automaticky budou obnoveny přednastavené hodnoty.	Tlak vody 3 hodnoty.  Tryska 3 kroky.
9	Nastavení výchozích hodnot	●	Stiskněte tlačítko STOP po dobu 5 sekund	Nastavení všech funkcí na původní hodnoty.	

## Čištění filtru vodní trubky

- 1 Uzavřete ventil přívodu vody otočením ve směru hodinových ručiček a poté vypusťte všechnu vodu z vodního zásobníku.
- 2 Odstraňte síťový filtr otočením v protisměru hodinových ručiček.
- 3 Po vyčištění filtru vodní trubky znovu namontujte otočením ve směru hodinových ručiček.
- 4 Otevřete ventil přívodu vody otočením v protisměru hodinových ručiček.

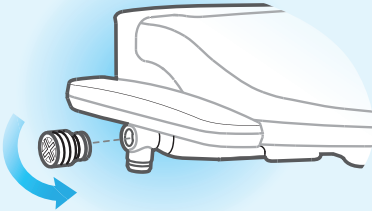

## Čištění trysky

- 1 Stiskněte tlačítko Wash na dobu 3 sekund a poté se tryska vysune kupředu a zastaví se (na 2 minuty).
- 2 Vyčistěte trysku nepoužívaným zubním kartáčkem apod. a stiskněte tlačítko Stop, tryska se poté vrátí do původní polohy pro samočištění.

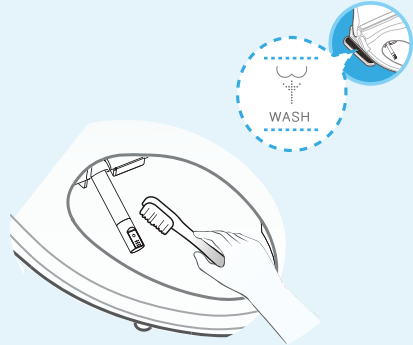

## Čištění tělesa bidetu

- 1 Vnější povrch bidetu je vyroben z plastické hmoty, která může být poškozena kartáčem, chemikáliemi atd.
- 2 Povrch otřete měkkým hadrem, nejprve namokro, poté dosucha. Nestříkejte vodu přímo na povrch sprchou z vany.
- 3 Těleso bidetu čistěte poté, co jste vytáhli elektrický kabel ze zásuvky.
- 4 Dbejte na to, aby voda nenastříkala na zástrčku nebo do zásuvky. Nedotýkejte se zásuvky mokrou rukou, abyste neutrpěli úraz elektrickým proudem.

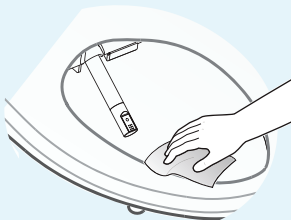

## Vypuštění zásobníku horké vody

- 1 Vytáhněte elektrický kabel ze zásuvky.
- 2 Uzavřete ventil přívodu vody otočením v protisměru hodinových ručiček.
- 3 Stiskněte tlačítko po straně hlavního tělesa bidetu.

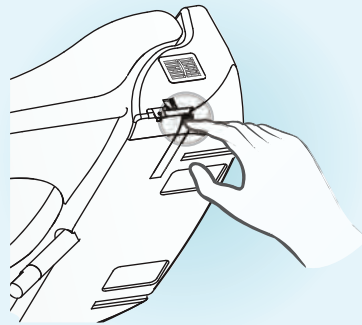

### Údržba v zimní sezóně

- 1 Zastrčte elektrický kabel do zásuvky a přesvědčte se, že je v zásuvce napětí.
- 2 Nepoužívá-li se bidet delší dobu, vypusťte vodu z vodního zásobníku.

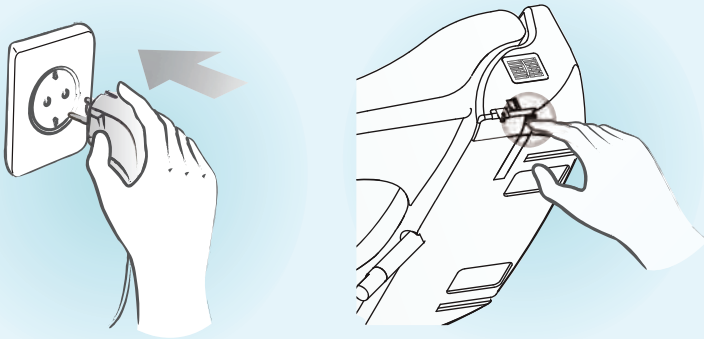

### Výrobek nevyhazujte

Zodpovídáme za ochranu životního prostředí. Pomozte nám odstranit výrobek, u něhož uplynula doba životnosti, odpovědným způsobem, aby určité látky obsažené v elektrických a elektronických výrobcích nepoškozovaly zdraví lidí nebo životní prostředí. Tento symbol znamená, že výrobek se nesmí vyhazovat jako ostatní domácí odpad: po uplynutí jeho doby životnosti musí být bezplatně odevzdán ve sběrném středisku zřizovaném k tomuto účelu orgány vaší země nebo distributorovi, od něhož kupujete nový výrobek, který je rovnocenný s tímto výrobkem nebo vykonává stejnou funkci. Tato druhá možnost není v některých zemích dostupná.

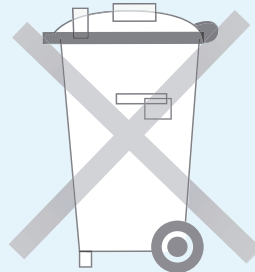

# 10 Než požádáte o opravu

※ **Než požádáte o opravu výrobku, zkontrolujte prosím tyto skutečnosti.**

Viditelné projevy	Kontrolované skutečnosti
Zcela mimo provoz	<ul style="list-style-type: none"> <li>•Zkontrolujte, zda není elektrická zástrčka vypojena.</li> <li>•Zkontrolujte, zda není výpadek v elektrické síti.</li> </ul>
Voda nestříká	<ul style="list-style-type: none"> <li>•Zkontrolujte, zda není dodávka vody přerušena.</li> <li>•Zkontrolujte, zda není přívodní ventil uzavřený.</li> <li>•Zkontrolujte, zda není tryska ucpána cizím materiálem.</li> <li>•Zkontrolujte, zda není přívodní hadice uskrýpaná.</li> </ul>
Tlak vody je nízký	<ul style="list-style-type: none"> <li>•Zkontrolujte, zda není filtr vodní hadice ucpán cizím materiálem.</li> <li>•Zkontrolujte, zda není tlak vody nastaven na příliš nízkou hodnotu.</li> </ul>
Voda není dostatečně teplá	•Zkontrolujte, zda není její teplota nastavena na „Off“ nebo „Low“.
Sedátko není dostatečně teplé	•Zkontrolujte, zda není jeho teplota nastavena na „Off“ nebo „Low“.
Funkce klystýru nefunguje	•Zkontrolujte, zda není nastaven režim CHILD.

## Tabulka pro samostatné určení závady

※ **Dojde-li k jakémukoli neobvyklému jevu, zkontrolujte následující tabulku a informujte náš servis, na který se obrátíte, o přesném stavu věci.**

	Viditelný projev	Způsob určení závady
1	Vstupní čidlo horké vody je odpojeno nebo není namontováno	Kontrolky Hot Water Temp. Med & Low blikají současně
2	Vstupní čidlo horké vody je zkratováno a teplota je neobvykle vysoká	Kontrolky Hot Water Temp. Med & High blikají současně
3	Výstupní čidlo horké vody je odpojeno nebo není namontováno	Kontrolky Hot Water Temp. Med & Low blikají samostatně
4	Výstupní čidlo horké vody je zkratováno a teplota je neobvykle vysoká	Kontrolky Hot Water Temp. Med & High blikají samostatně
5	Čidlo sedátka je odpojeno nebo není namontováno	Kontrolka teploty sedátka Low bliká
6	Čidlo sedátka je zkratováno a teplota je neobvykle vysoká	Kontrolka teploty sedátka High bliká
7	Motor čerpadla je odpojen nebo není namontován	Funkce WASH, BIDET, ENEMA WASH jsou mimo provoz
8	Motor čerpadla je zkratován	
9	Deodorační motor: zkontrolujte otáčení při nízké rychlosti	Bzučák vydává zvuk. Nenormální stav je naznačován jinými příznaky
10	Vstupní čidlo horké vody je odpojeno nebo není namontováno	
11	Vstupní čidlo horké vody je odpojeno nebo není namontováno	
12	Vstupní čidlo horké vody je odpojeno nebo není namontováno	



## Specifikace výrobku

Položka			HDB-1500	HDB-1300
Doporučené napětí			AC 220 V-240 V, 50 Hz	
Maximální příkon			(1270 W) 1670 W	
Délka elektrického kabelu			1,8 m	
Způsob připojení vody			přímé připojení k vodní hadici	
Tlak vody			0,7-7,5 kgf/cm <sup>2</sup>	
Mytí	Objem vody	Mytí	0,8 l/min	
		Bidet	0,8 l/min	
		Klystýr	0,7 l/min	
	Nastavení tlaku vody		pětistupňové nastavení	
	Nastavení teploty		pokojevá teplota – 38°C	
	Příkon topení		1600 W	
	Bezpečnostní zařízení		teplotní pojistka, teplotní spínač, vodní senzor	
	Vyhřívané sedátko	Nastavení teploty		pokojevá teplota – 42°C
Příkon topení		55 W		
Bezpečnostní zařízení		teplotní pojistka		
Sušení	Nastavení teploty		pokojevá teplota – 50°C	
	Příkon topení		250 W	
	Bezpečnostní zařízení		teplotní pojistka, bimetal	
Deodorace			katalytická deodorace	ne
Typ zařízení:			Regulérní typ (R)	Zkrácený typ (S)
Rozměry			470mm x 496mm x 145mm	470mm x 470mm x 145mm
Hmotnost			4,8 kg	4,5 kg

# Tabulka porovnání

	<b>Funkce</b>	HDB - 1300	HDB - 1500
<b>Funkce WASH/DRY</b>	Mytí	●	●
	Bidet	●	●
	Klystýrové mytí	●	●
	Sušení	●	●
	Deodorační funkce		●
	Bublinové mytí	●	●
<b>Funkce pro pohodlí</b>	Automatická úspora energie	●	●
	Zjišťování úspory energie	●	●
	Masáž	●	●
	Pulzování	●	●
	Nepřetržitá dodávka teplé vody	●	●
	Dálkové ovládání	●	●
	Vyhřívané sedátko	●	●
	Soft lid (Zpomalovač víka bidetu)	●	●
	Odmontovatelná hlavní jednotka	●	●
	Dětský režim	●	●

## ▪ Rozměry

(mm)

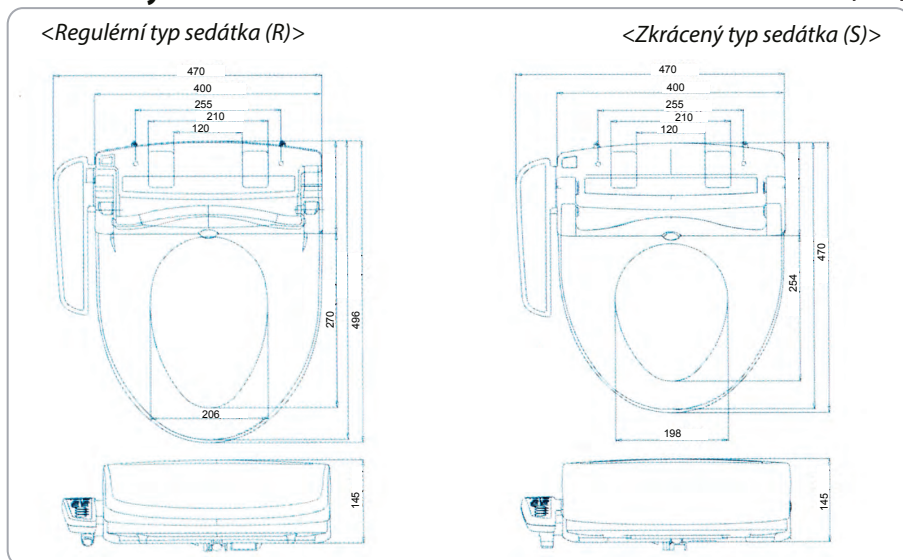

## ZÁRUČNÍ LIST

Typ zboží (dále též „zařízení“):

Výrobní číslo:

Typ produktu:

Datum prodeje:

Záruční doba: 24 měsíců

Razítko a podpis prodávajícího:

Vážený zákazníku,

zařízení, které jste si zakoupil, prošlo náročnými testy výrobce. Kdyby však i přes výše uvedená opatření došlo u Vašeho zařízení v záruční době k poruše způsobené výrobní vadou nebo vadným materiálem, řiďte se níže uvedenými záručními podmínkami. Záruční list je pro Vás dokladem k uplatnění záručních práv vyplývajících ze záruky dle §619-627 zák.č.40/1964 Sb., občanský zákoník, ve znění pozdějších předpisů a dle zák. č. 634/1992 Sb., o ochraně spotřebitele, ve znění pozdějších předpisů.

### Záruční podmínky

1. Případnou reklamaci uplatňujte v záruční době u prodejce. Při reklamaci předložte tento řádně vyplněný záruční list, kompletní zařízení a uveďte přesný charakter závady.  
**Pro urychlení a jednodušší vyřízení reklamace doporučujeme uschovat původní obal.**  
**Při případné reklamaci zasílejte zboží hygienicky ošetřené a zbavené nečistot!**  
**V opačném případě nebude zboží k reklamaci přijato.**
2. Záruka se nevztahuje zejména na vady způsobené neodborným nebo neoprávněným zásahem, používáním v rozporu s návodem k obsluze, vniknutím cizích látek do zařízení, nesprávnou údržbou; v případě poškození vlivem neodvratné události (živelná pohroma), mechanickým poškozením vinou zákazníka. Pokud bude během opravy zjištěno, že závada nespadá do záruky, hradí náklady na takovou opravu vlastník zařízení.
3. Neúplný nebo neoprávněně změněný záruční list je neplatný.
4. Poskytnutím záruky nejsou dotčena práva kupujícího, která se ke koupi věci vází podle zvláštních právních předpisů.
5. Reklamacie, včetně odstranění vady, bude vyřízena do 30 dnů ode dne uplatnění reklamace, pokud se prodávající s kupujícím nedohodnou na lhůtě delší. Záruční doba se prodlužuje o dobu trvání záruční opravy.

Výrobce:



Prodejce:



## **HYUNDAI** BIDET

[www.hyundaibidet.cz](http://www.hyundaibidet.cz)

[www.hyundaibidet.sk](http://www.hyundaibidet.sk)